

BELANGRIJKE INFORMATIE EN OPMERKINGEN VOOR EINDGEBRUIKERS

BELANGRIJKE INFORMATIE EN OPMERKINGEN VOOR EINDGEBRUIKERS

Om ervoor te zorgen dat u zo lang mogelijk plezier beleeft aan uw glazen vouw wand van SOLARLUX, dient u voor het gebruik en het onderhoud de volgende instructies op te volgen!

Bediening:

- Raadpleeg voor het openen en sluiten van de glazen vouw wand beslist de speciale informatie op de volgende pagina's, voor zover deze op uw glazen vouw wand van toepassing is.



Grijp bij het bedienen van de glazen vouw wand niet met uw vingers in de scharnieren: gevaar voor beknelling!

Toepassingsgebieden, reiniging en onderhoud van roestvrij staal:

- Solarlux gebruikt voor grepen en deurkruk garnituren zeer corrosiebestendige en hygiënische soorten roestvrij staal. De corrosiebestendigheid wordt door de niet-zichtbare passieve coating gegarandeerd. Daarom is het materiaal roestvrij staal bestand tegen alle weersomstandigheden. Wanneer er echter roest op het oppervlak ontstaat, is dit zogenoemde vlieg roest. Met name in de buurt van de kust, in dichtbevolkte industriegebieden en zwembaden kunnen deze verschijnselen door de meest uiteenlopende belastingen optreden.
- Tijdens de bouw fase moeten beslag en grepen van roestvrij staal worden beschermd tegen kalk- en mortelspatten, cementstof, ijzerdeeltjes van slijpstof, spaanders en lasspatten.
- Voor het gebruik moeten eerst eventuele bouw- en montageresten en bescherm lagen van papier, folie en restanten van lijm volledig van de roestvrijstalen oppervlakken worden verwijderd.
- Voor de regelmatige reiniging kunnen in principe allesreinigers, neutrale reinigers, alkalische reinigers en speciale reinigers voor roestvrij staal worden gebruikt. Hardnekkig vuil dient met een synthetische doek te worden verwijderd. U mag in geen geval bijvoorbeeld spatels van normaal staal of staalwol gebruiken, omdat hierdoor de vorming van vlieg roest wordt verergerd.
- Neem contact met ons op voor uitgebreide reinigings- en onderhoudsinformatie van "roestvrij staal".

Onderhoud:

- Vuil of voorwerpen die in de loop- en geleiderails terecht zijn gekomen, dienen onmiddellijk te worden verwijderd. Anders kan er schade ontstaan aan de loopwerk- en geleidetechniek.
- Gebruik voor de reiniging uitsluitend neutrale allesreinigers, omdat schuurmiddelen, zuren en agressieve reinigers met oplosmiddelen het oppervlak beschadigen.
- Controleer de staat van de elastische afdichtingen en of deze goed vastzitten. Verwijder bij het ramen wassen ook stof en afzettingen van de afdichtingen.
- Lichte beschadigingen van het oppervlak moeten onmiddellijk vakkundig met het originele kleurmateriaal worden gerepareerd. Neem hiervoor contact met ons op.

Over het onderhoud:

- Alle af fabriek aangebrachte oppervlakken op aluminium profielen zijn duurzaam bestand tegen weersinvloeden.
 - Alle af fabriek aangebrachte coatings van houten elementen hebben lange renovatie-intervallen.
 - Alle scharnieren en sluitingen zijn onderhoudsarm uitgevoerd en zijn nauwelijks onderhevig aan slijtage.
 - Ten behoeve van een duurzaam waardebehoud dient u regelmatig te controleren of de oppervlakken, scharnieren en sluitingen enz. onbeschadigd zijn en correct werken. Wij raden u aan om de scharnieren regelmatig (ca. 2 x per jaar) met een geschikt middel te smeren.
 - Daarnaast dient u het houtoppervlak bij houten vouw wanden 1 x per jaar met de bij Solarlux verkrijgbare onderhoudsset (reiniger en onderhoudsmiddel) op te frissen. Afhankelijk van de belasting en weersinvloeden van de houten vouw wand, moet de oppervlaktecoating ongeveer om de 2-4 jaar worden gecontroleerd en indien nodig met coatingmateriaal van Sikkens worden bijgewerkt. De exacte coatinginformatie kunt u bij ons opvragen. Voor renovatiewerkzaamheden mag u voor het afplakken van afgewerkte houten vouw wanden alleen plakband gebruiken dat geschikt is voor acryllak (anders kan er lak worden verwijderd) zoals TESA 4438 of 4439. Het plakband moet binnen 2 weken weer worden verwijderd.
-

BEDIENING VAN EEN GLAZEN VOUWwand

met draaivleugel:

1. De vouw wand wordt ontgrendeld door de greep 180° te draaien en dan zover geopend dat hij in de vleugelsnapper van de naast gelegen vleugel vastklikt.
2. Hierna worden alle andere vleugelparen geopend en licht gevouwen.
3. Schuif nu alle vleugels tot een pakket samen. Om te sluiten gaat u in omgekeerde volgorde te werk.

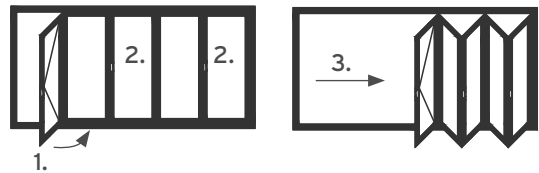

zonder draaivleugel:

1. De vouw wand wordt bij het als eerste opengaande vleugelpaar ontgrendeld door de greep 180° te draaien en dan opgevouwen.
2. Hierna worden alle andere vleugelparen geopend en licht gevouwen.
3. Schuif nu alle vleugels tot een pakket samen. Om te sluiten gaat u in omgekeerde volgorde te werk.

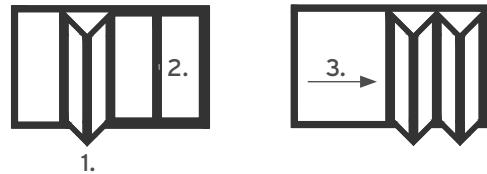

met draaivleugel, links-rechts verplaatsbaar:

1. De draaivleugel wordt ontgrendeld door de greep 180° te draaien en dan zover geopend dat hij in de vleugelsnapper van de naastgelegen vleugel vastklikt. Wanneer de naastgelegen vleugel ook van een vergrendelingsgreep is voorzien, moet deze voor het vastklikken worden geopend.
2. Hierna worden alle vleugelparen geopend en licht gevouwen.
3. Schuif nu alle vleugels in de gewenste positie tot een pakket samen. Om te sluiten gaat u in omgekeerde volgorde te werk.

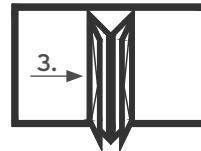

zonder draaivleugel, links-rechts verplaatsbaar:

1. De vouw wand wordt bij het als eerste opengaande vleugelpaar ontgrendeld door de greep 180° te draaien en dan opgevouwen.
2. Hierna worden alle andere vleugelparen geopend en licht gevouwen.
3. Schuif nu alle vleugels in de gewenste positie tot een pakket samen. Om te sluiten gaat u in omgekeerde volgorde te werk.

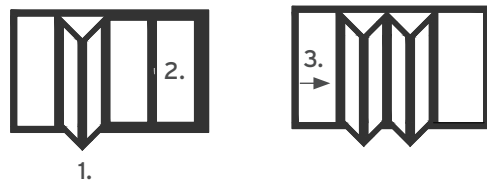

Bediening van een klinkbediende SL-comfortvergrendeling

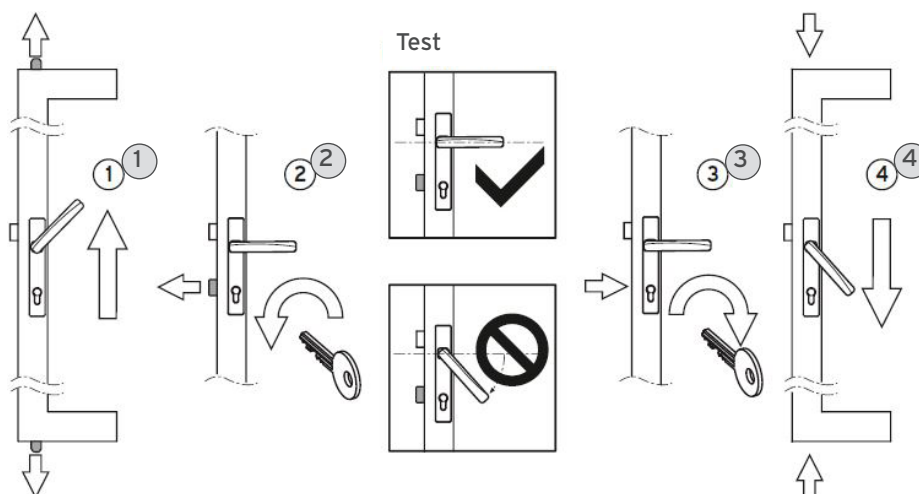

Vergrendelen en afsluiten

1. Draai de greep tot aan de aanslag ca. 45° omhoog en laat hem hierna terugzwenken naar de "normale" positie.
2. Nu pas kan het slot met de sleutel worden afgesloten.

Ontsluiten en ontgrendelen

3. Ontsluit het slot met de sleutel.
4. Door de gebruikelijke klinkbediening naar beneden, wordt de vleugel boven en onder ontgrendeld.

OMGANG MET REINIGINGSBESLAG BIJ ECOLINE, HIGHLINE, COMBILINE EN WOODLINE

Vouwand resp. vouwzijdige met draaivleugel

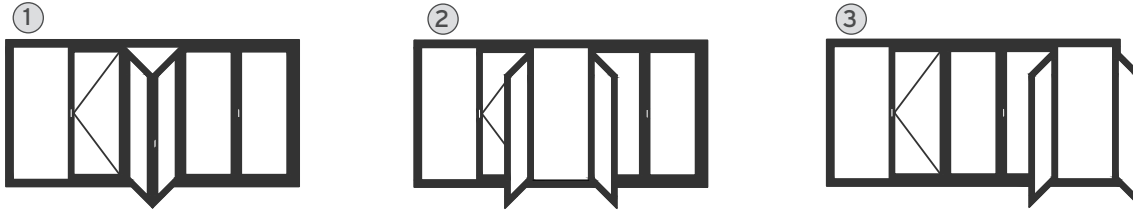

- ①
 - Ontgrendel en open de draaivleugel.
 - Open het (eerste) vleugelpaar en vouw dit deel.
 - Sluit en vergrendel de draaivleugel weer in het kozijn!

⚠ **Opmerking:** Let bij vulprofielen in het kozijn op de positie van de vergrendelingsstukken!
- ②
 - Trek nu pas de scharnierpennen (A) uit de scharnieren tot het vastklikpunt.
 - Klap het vleugelpaar uit elkaar en reinig de buitenkant van de vleugels.
 - Voeg de vleugels daarna in de scharnieren weer samen en schuif de scharnierpennen terug.

⚠ **Opmerking:** De scharnierpen moet hoorbaar vastklikken (B)!
- ③
 - Bij meerdere vleugelparen: open / vouw nu het volgende paar en sluit / vergrendel het zojuist gereinigde vleugelpaar en ga door met ②

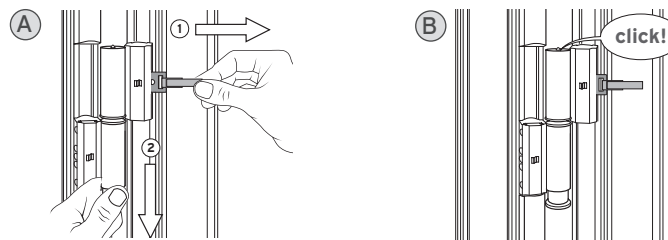

Vouwand resp. vouwzijdige zonder draaivleugel

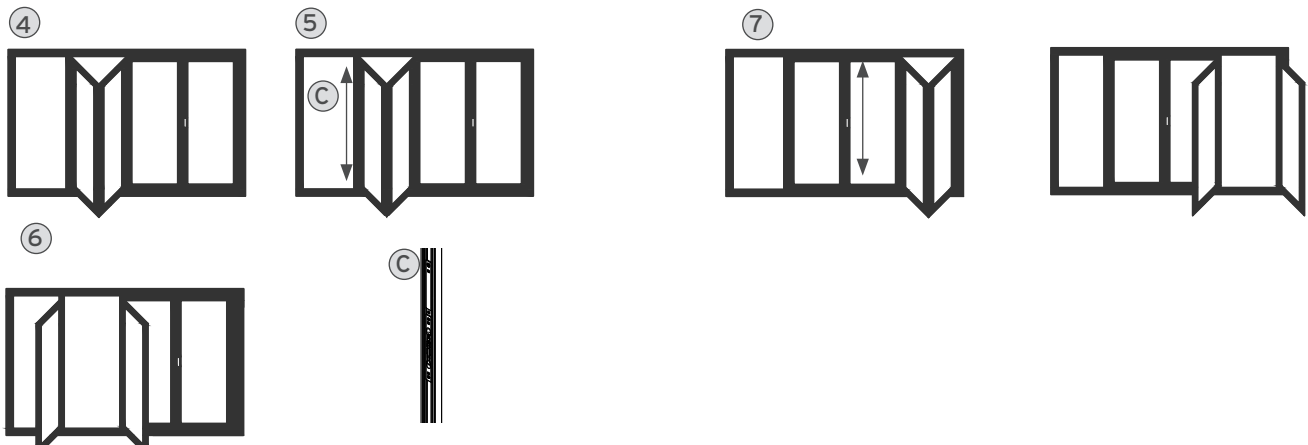

- ④
 - Ontgrendel en open het eerste vleugelpaar. Vouw het zo ver op dat de stijl van het paar boven de in het kozijn aanwezige vergrendelingsstukken staat.
- ⑤
 - Zet de stijl van het paar met de espagnolet vast (C) de vergrendelingsstukken.
- ⑥
 - Zie voor de bediening van het reinigingsbeslag hierboven bij punt ②.
- ⑦
 - Voor het reinigen van de volgende vleugelparen **moet** het eerste vleugelpaar vergrendeld worden!

LET OP!

Om het vleugelpaar met de stijl van het paar te openen, moet de stijl van het paar met de espagnolet in de vaste vergrendelingsstukken worden vergrendeld!

Vouwwand resp. vouwwandzijde met draaivleugel

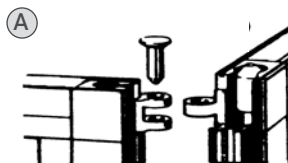
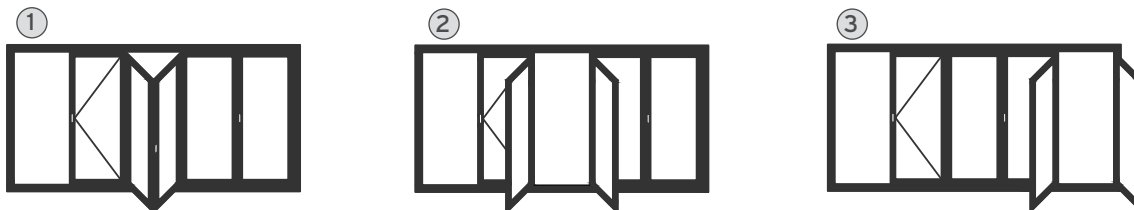

- ①
 - Ontgrendel en open de draaivleugel
 - Open het (eerste) vleugelpaar en vouw dit deel.
 - Sluit en vergrendel de draaivleugel weer in het kozijn!
- ②
 - Trek nu pas de scharnierpennen **A** uit de scharnieren.
 - Klap het vleugelpaar uit elkaar en reinig de buitenkant van de vleugels.
 - Voeg de vleugels daarna in de scharnierdelen weer samen en steek de scharnierpennen erin.
- ③
 - Bij meerdere vleugelparen: open / vouw nu het volgende paar en sluit / vergrendel het zojuist gereinigde vleugelpaar en ga door met ②

Vouwwand resp. vouwwandzijde zonder draaivleugel

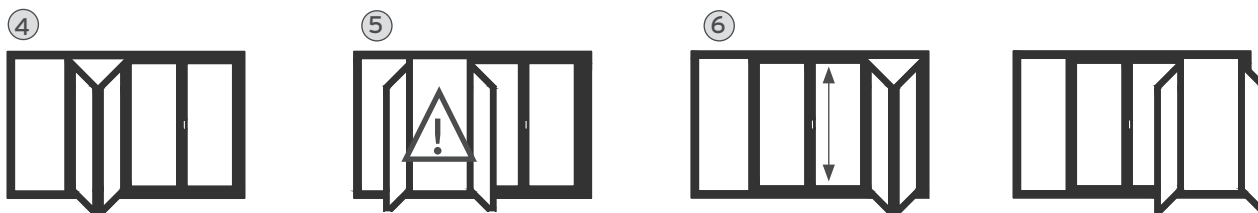

- ④
 - Ontgrendel en open het eerste vleugelpaar en vouw het iets op.

LET OP!



Om het vleugelpaar met de stijl van het paar te openen, hebt u absoluut een tweede persoon nodig! Uw helper moet de vleugel met de stijl van het paar vasthouden, omdat deze anders uit de geleiderail kan springen!

- ⑤
 - Trek nu pas de scharnierpennen **A** uit de scharnieren.
 - Klap het vleugelpaar uit elkaar en reinig de buitenkant van de vleugels.
 - Voeg de vleugels daarna in de scharnierdelen weer samen en steek de scharnierpennen erin.
- ⑥
 - Voor het reinigen van de volgende vleugelparen moet het eerste vleugelpaar vergrendeld worden!
 - Zie voor het reinigen van de andere vleugelparen hierboven bij punt ③

Algemene informatie:

Het schuif-draaisysteem is een extern bouwdeel en schept geen aanvullende woonruimte. Afhankelijk van de kracht van de regen en de wind, kan water door de voegen binnendringen. Daarom dienen balkons over een ontwatering te beschikken.

De voegen tussen de ruiten van het schuif-draaisysteem SL 25 en SL 25 XXL moeten voor een permanente ruimteventilatie open worden gehouden om vochtophoping en schimmelvorming te voorkomen. De voegen mogen niet aanvullend worden afgedicht als niet voor een regelmatige en toereikende ventilatie van het balkon/ de loggia wordt gezorgd.

Met name voor de ventilatie van achterliggende woonvertrekken moet het schuif-draaisysteem tegelijkertijd worden geopend, zodat het vocht uit het woonvertrek niet aan de binnenwanden van de omsloten ruimte en het schuif-draaisysteem neerslaat.

De markering van de balkonbeglazing door een etiket in het kozijn mag voor een eventuele latere identificatie niet worden verwijderd!

Bediening:

1. Ontgrendel de draaivleugel door horizontaal trekken aan het trekkoord en zwenk 90° open.
2. Schuif met de vlakke hand (in het midden van de verticale vleugelrand) de volgende vleugel in de parkeerpositie vóór de geopende draaivleugel en zwenk 90° open.
3. Open alle andere schuif-draaivleugels op dezelfde manier.

Het geopende vleugelpakket moet tegen ongewild verdraaien worden gezekerd door de vleugelzekering en magneetsnapper aan de bovenzijde van de vleugels. Om te sluiten kunt u de vleugels eenvoudig met gepaste kracht uit de vleugelvergrendeling trekken.

